



DAIKIN SZOBAI LÉGKONDITIONÁLÓ BESZERELÉSI ÚTMUTATÓ



R32 SPLIT SOROZAT

MODELLEK

FTXC20CV1B	RXC20CV1B
FTXC25CV1B	RXC25CV1B
FTXC35CV1B	RXC35CV1B
FTXC50CV1B	RXC50CV1B
FTXC60CV1B	RXC60CV1B
FTXC71CV1B	RXC71CV1B

Beszerelesi útmutató
R32 split sorozat

Magyar

BESZERELÉSI ÚTMUTATÓ

BIZTONSÁGI ÓVINTÉZKEDÉSEK



Az egység üzemeltetése előtt alaposan olvassa át az útmutatóban szereplő óvintézkedéseket.



Ezt a készüléket R32 közeggel töltötték fel.

- Az itt leírt óvintézkedések vagy FIGYELMEZTETÉS vagy VIGYÁZAT besorolásúak.
- Mindkét típus fontos biztonsági információt tartalmaz. A biztonsági előírásokat mindig pontosan tartsa be.
- A FIGYELMEZTETÉS és a VIGYÁZAT jelentése



FIGYELMEZTETÉS

Ezen utasítások be nem tartása személyi sérülést vagy akár halált is okozhat.



VIGYÁZAT

Ezen utasítások be nem tartása anyagi kárt vagy személyi sérülést okozhat. A sérülés az adott körülményektől függően súlyos is lehet.

- A jelen kézikönyvben található biztonsági jelzések jelentése a következő:



Kövesse az utasításokat.



Gondoskodjon a földelt csatlakozásról.



Ne kísérlel meg.

- A telepítés befejezése után végezzen próbaüzemet, és ellenőrizze az esetleges hibákat. Magyarázza el az ügyfélnek a légkondicionáló berendezés használatát és karbantartását a felhasználói kézikönyv segítségével.



FIGYELMEZTETÉS

- A telepítés elvégzésére kérje fel márkakereskedőjét vagy szakképzettséggel rendelkező személyt. Ne kísérlel meg maga telepíteni a berendezést. A helytelen telepítés szívárgást, áramütést vagy tüzet okozhat.
- Ez a készülék nem használható csökkentett fizikai, érzékszervi vagy értelmi képességekkel rendelkező személyek, beleértve a gyerekek által, illetve olyanok által, akik nem rendelkeznek a szükséges tapasztalattal és tudással, kivéve, ha a biztonságukért felelős személy a készülékre vonatkozó felügyeletet vagy használatára vonatkozó képzést biztosította.
- Gyermeknek számára felügyeletet kell biztosítani, hogy ne játsszanak a készülékkel.
- A légkondicionálót a jelen telepítési útmutató utasításai szerint telepítse.
A nem megfelelő telepítés vízszivárgást, áramütést vagy tüzet okozhat.
- A telepítéshez csak a meghatározott szerszámokat és alkatrészeket használja.
Ha nem a meghatározott alkatrészeket használja, azzal a berendezés meghibásodását, szívárgást, elektromos áramütést vagy tüzet okozhat.
- A berendezést csak olyan alapra szerelje, ami elbírja annak súlyát.
Ha nem elég erős az alap, a berendezés leeshet és sérülést okozhat.
- A villanyezelési munkát a vonatkozó országos előírások, valamint a jelen telepítési kézikönyv előírásai szerint végezze.
Csak az erre kijelölt áramkört használja. Az elégtelen áramellátás és a helytelen villanyezelési munka áramütést vagy tüzet okozhat.
- Csak az erre szolgáló áramkört használja. Soha ne használjon másik készülékkel megosztott áramellátást.
- Használjon megfelelő hosszúságú kábelt.
Ne használjon megcsapolt vagy hosszabbítókábelt, mert ez túlmelegedést, elektromos áramütést vagy tüzet okozhat.
- Ügyeljen rá, hogy az összes kábelt rögzítse, a megadott típusú vezetékeket használja, és hogy és ne feszüljenek meg se a csatlakozóknál, se máshol.
A kábelek nem megfelelő csatlakoztatása túlmelegedést vagy akár tüzet is okozhat.
- Az elektromos kábelek bevezetése, valamint a beltéri és kültéri egységek összekapcsolása során a kábeleket úgy helyezze el, hogy a csatlakozódoboz fedele biztonságosan rögzíthető legyen.
A csatlakozódoboz fedelének nem megfelelő elhelyezése elektromos áramütést, tüzet vagy az elektromos csatlakozások túlmelegedését okozhatja.
- A csatlakozó vezetékek és a tápkábel bekötése után ügyeljen a vezetékek oly módon történő elhelyezésére, hogy azokat ne érje felesleges erőhatás az elektromos fedelek vagy panelek részéről. Szerelje fel a vezetékek védőborítását.
A védőborítás nem megfelelő telepítése túlmelegedést, áramütést vagy tüzet okozhat.
- A légkondicionáló berendezés telepítésekor vagy áthelyezésekor engedje le a hűtőkört a légtelenítés érdekében, és használja a meghatározott típusú hűtőközeget (R32).
A hűtőkörben levegő vagy idegen anyag jelenléte abnormális nyomásnövekedést okozhat és kárt tehet a berendezésben, vagy akár személyi sérülést is eredményezhet.
- A beszerelés helyének több mint 2,3 méter távolságra kell lennie a padlótól.
- Ha a telepítés során a hűtőközeg szivárogna, azonnal szellőztesse ki a helyiséget.
A hűtőközeg tüzzel való érintkezésekor mérgező gázok keletkezhetnek. 
- A telepítés befejeztével ellenőrizze, nem szivárog-e a hűtőközeg.
Ha a hűtőközeg kiszivárog és tüzzel (pl. fűtőventilátor, tűzhely vagy süítő) lép érintkezésbe, mérgező gázok keletkezhetnek. 
- Leeresztéskor állítsa le a kompresszort, mielőtt eltávolítaná a hűtőkör csöveit.
Ha a kompresszort nem állította le és a zárszelep nyitva van a leeresztéskor, az levegőt fog beszívni, ami abnormális nyomásnövekedést okozhat a hűtési ciklusban, és kárt tehet a berendezésben, vagy akár személyi sérülést is eredményezhet.
- A telepítés során szilárdan csatlakoztassa a hűtőkör csövezését, mielőtt elindítaná a kompresszort.
Ha nem csatlakoztatta a hűtőközeg csöveit és a zárszelep nyitva van, a kompresszor elindításakor, az levegőt fog beszívni, ami abnormális nyomásnövekedést okozhat a hűtési ciklusban, és kárt tehet a berendezésben, vagy akár személyi sérülést is eredményezhet.
- Ügyeljen rá, hogy földelje a légkondicionáló berendezést.
Ne földelje a berendezést közművek csöveivel, villámhárítóval vagy telefon földelővezetékekével. A nem megfelelő földelés elektromos áramütést okozhat. 
- Feltétlenül használjon földzárlati megszakító kapcsolót. Ha nem használ földzárlati megszakító kapcsolót, azzal áramütést vagy tüzet okozhat.

⚠ FIGYELMEZTETÉS

- Az elektromos vezetékek nem érhetnek hozzá a vízcsővekhez, vagy a ventilátormotorok mozgó részeihez.
- Az egység beszerelése vagy szervizelése előtt ellenőrizze, hogy a berendezés KÍ van-e kapcsolva.
- A légkondicionáló egységet szervizelés előtt válassza le a tápellátásról.
- NE húzza meg a tápkábelét, amikor az áram BE van kapcsolva.
Ez súlyos áramütést okozhat, ami tüzet eredményezhet.
- A káp torzítása és statikus kisülési elkerülése érdekében a beltéri és kültéri egységeket, a tápkábelét és vezetékeket a TV és rádió készülékektől legalább 1 m-re helyezze el.
Az elektromos hullámok típusától és forrásától függően a statikus energia hatóköre 1 m-nél is nagyobb lehet.
- Ne használjon más eszközöket a leolvasztási folyamat (ha van) vagy a tisztítás felgyorsítására, csak a mit a gyártó ajánlott.
- A készüléket kizárólag olyan helyiségben tárolja, amelyben nincsenek folyamatos gyújtóforrások (például: nyílt láng, működő gázkészülék vagy elektromos fűtőberendezés).
- Ne szúrja ki illetve ne égesse el.
- Ne felejtse meg a hűtőközegek nemlelétének nincs szaga.
- A készüléket 1 m³-nél nagyobb alapterületű helyiségben kell telepíteni, üzemeltetni és tárolni (lásd „Az R32 egységekre vonatkozó speciális óvintézkedések” című részt).
Amennyiben a minimális alapterületre vonatkozó követelmény nem teljesül, akkor megfelelő szellőzési helyiségben kell elhelyezni.
- MEGJEGYZÉS: A gyártó más megfelelő példákat adhat meg vagy további tájékoztatást a hűtőközeg szagára vonatkozóan.

⚠ VIGYÁZAT

- A berendezést ne helyezze olyan helyre, ahol gyúlékony gázok szivárgása fordulhat elő.
Gázszivárgás esetén a berendezés környékén összegyűlő gáz tüzet okozhat.
- A jelen kézikönyv utasításainak betartása során szereljen be egy leeresztőcsövet a kondenzvíz elvezetése érdekében.
A kondenzvíz nem megfelelő elvezetése beltéri vízszivárgást és anyagi kárt okozhat.
- A peremes anyát a meghatározott módon, pl. nyomtatóküllöcsűl húzza meg.
Ha a peremes anyát túl szoros, a tartós használat során megrepedhet, ami a hűtőközeg szivárgását okozhatja.
- Ne töltse túl az egységet.
Ez az egység gyárilag fel van töltve. A túltöltés túláramot vagy a kompresszor károsodását okozhatja.
- Szerviz vagy beszerelés után zárja le az egység paneljét.
Ha nem rögzíti a panelt megfelelően, az egység zárszalmon működik.
- Az éles szélék és a hőcserső felületei sérüléseket okozhatnak.
Kérjük, az ezekkel való érintkezést.
- A tápellátás kikapcsolása előtt állítsa a távszabályzó BE/KI kapcsolóját „KÍ” (OFF) pozícióba, hogy bekapcsoláskor ne indulhasson el.
Ha ezt nem teszi meg, a berendezés ventilátora az áram bekapcsoláskor automatikusan újraindulnak, ami veszélyt jelenthet a szerelőre vagy a felhasználóra.
- Gondoskodjon róla, hogy a kültéri egységben rácsok vagy más kis testű állatok ne bujhassanak el. Az elektromos alkatrészekkel érintkező kis testű állatok megbibósodást, füstöt vagy tüzet okozhatnak.
Kérjük, tájékoztassa az ügyfelet arról, hogy az egység környékét tisztán kell tartania.
- A hűtőkör magas hőmérsékletet fog elérni, kérjük tartsa távol az egységek közötti vezetékeket a hőszigeteléssel el nem lárt rétegszövetektől.
- A hűtőközeget kizárólag szakképzett személy kezelheti, töltheti fel, tisztíthatja és helyezheti el hulladékként.

MEGJEGYZÉS

Hulladékként kezelés követelményei

A légkondicionáló berendezés ezzel a jelzéssel van ellátva. Ez azt jelenti, hogy az elektromos és elektronikai termékek nem dobtathók a háztartási hulladéka.
Ne próbálja szétszerelni a rendszert: a légkondicionáló rendszer szétszerelését, a hűtőközeg, olajok és más alkatrészek kezelését képzett szerelőnek kell végeznie a vonatkozó helyi és országos előírásoknak megfelelően. A légkondicionálókat az újrafelhasználáshoz és újrafeldolgozáshoz speciális létesítményben kell elhelyezni.
A termék hulladékként való kezelésének helyes módjával segít megakadályozni a környezetre és emberi egészségre gyakorolt káros hatásokat. További részletekért lépjen kapcsolatba a szerelővel vagy a helyi hatóságokkal. Az elemeket a távirányítóból ki kell venni és a vonatkozó helyi és országos előírások szerint kell hulladéka helyezni.



FONTOS

A használt hűtőközegekre vonatkozó fontos információk

Ez a készülék fluor-tartalmú üvegházhatású gázokat tartalmaz.

Ne engedje a gázokat a levegőbe.

Hűtőközeg típus: R32

GWP⁽¹⁾ érték: 675

⁽¹⁾ GWP = Globális felmelegedési potenciál

- 1 Kérjük, töltsse ki nem oldódó tintával,
- 1 a termék gyári hűtőközeg-töltete,
- 2 a helyszínen utántöltött hűtőközeg mennyisége és
- 2 a + 2 a teljes hűtőközeg töltés

a termékhez tartozó hűtőközeg töltöttség címken.
A kitöltött címkét a termék betöltő csatlakozásának közelében (pl. a szerviz fedél belsejére) kell felhelyezni.

- a Termék gyári hűtőközeg-töltete: lásd az egység adattábláján
- b A helyszínen utántöltött hűtőközeg mennyisége
- c Teljes hűtőközeg feltöltés

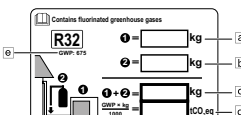

- a Teljes hűtőközeg feltöltés által kibocsátott üvegház hatást keltő gáz mennyisége CO₂-egyenértékben kifejezve
- e GWP = Globális felmelegedési potenciál („global warming potential“)

⚠ MEGJEGYZÉS

Európában a karbantartási gyakoriságot a rendszer teljes hűtőközeg töltete által kibocsátott üvegház hatást keltő gáz mennyisége alapján határozzák meg (CO₂-egyenérték).

Kövesse a vonatkozó jogszabályokat.

Az üvegház hatást keltő gázkibocsátás kiszámolásának képlete:

A hűtőközeg GWP értéke × Teljes hűtőközeg töltet [kg-ban] / 1000

TARTOZÉKOK

Ⓐ Szerelőlap	1	Ⓑ Távirányító tartó	1	Ⓒ AAA szárazelemek	2
Ⓓ Vezeték nélküli távirányító	1	Ⓔ Rögzítőcsavarok a vezetékek nélküli távirányítóhoz M3 x 16L	2	Ⓔ Títán-apatit szagtalanító szűrő	2
Ⓒ Leeresztő aljzat	1	Ⓕ Leeresztő szelep * Kizárólag a hőszivattyús modellekhez.	1	Ⓘ Beszerelési útmutató	1
				Ⓙ Üzemeltetési kézikönyv	1

TELEPÍTÉS HELYSZÍNÉNEK KIVÁLASZTÁSA

- A telepítés helyének kiválasztása előtt igényeljen felhasználói jóváhagyást.

Beltéri egység

A beltéri egységet olyan helyen kell elhelyezni, amelynél teljesülnek az alábbiak:

- A beltéri egység telepítésére vonatkozó rajzon feltüntetett korlátozásoknak eleget tesz.
- A levegő beszívás és kifúvás útja is akadálytalan.
- Az egységet nem éri közvetlen napfény.
- Az egység hő- és gőzforrásoktól távol helyezkedik el.
- Nincs gépből származó olajgőz forrás jelen (lerövidítheti a beltéri egység élettartamát).
- Hűvös levegőt keringetnek az egész helyiségben.
- Az egység az elektronikus gyújtóáramkörrel működő fluoreszcens lámpáktól (például inverter-típusú vagy gyorsindítású lámpától) távol helyezkedik el. Mivel ezek korlátozhatják a távirányító tartományát.
- A kültéri egység legalább 1 m távolságra legyen minden televízió vagy rádió készüléktől (az egység interferenciát okozhat a kép vagy a hang esetében).
- Az ajánlott magasságban telepíthető (2,3 méternél magasabba).
- Ne szerelje az egységeket ajtó mellé vagy annak közelébe.
- Ne működtessen fűtőkészüléket a légkondicionáló egység közelében, mert az ásványi olaj, olajgőz vagy pára a felforrósodás vagy kémiai reakció következtében a műanyag részek megolvadását okozhatja.
- Ha az egységet a konyhában használja, vigyázzon, hogy ne kerüljön liszt az egység légbeszívójába.
- Ez a berendezés nem alkalmas olyan gyárakban való használatra, ahol olajpára vagy vapor szabadul fel, illetve ahol a feszültség jelentősen ingadozik.
- Ne szerelje az egységeket melegvízes forrás vagy olajfajomított területére, ahol kénés gázok szabadulnak fel.
- Ellenőrizze, hogy a kültéri egység és a beltéri egység vezetékeinek és érintkezőinek színei megegyeznek-e.
- FONTOS: NE SZERELJE FEL ÉS NE HASZNÁLJA A LÉGKONDITIONÁLÓT MOSÓHELYISÉGBEN.
Ne használjon ragasztott vagy megcsavarodott vezetékeket tápkábelként. A berendezés nem használható robbanásveszélyes környezetben.

Vezeték nélküli távirányító

- A távirányítót ne tegye ki közvetlen napfény hatásának (ez akadályozza a beltéri egységtől érkező jelek fogadását).
- Ha vannak ilyenek, akkor kapcsolja be a helyiségben található összes fluoreszcens lámpát, és keressen egy olyan helyet, ahol a beltéri egység megfelelően fogadja a távirányítóból érkező jeleket.

Kültéri egység

A kültéri egységet olyan helyen kell elhelyezni, amelynél teljesülnek az alábbiak:

- A kültéri egység beépítési rajzán feltüntetett korlátozásoknak eleget tesz.
- A cseppvíz nem okoz bajt vagy különösebb problémát.
- A levegő beszívás és kifúvás útja is akadálytalan.
- Az egység körül szabadon áramlik a levegő, de nincs kitéve közvetlenül esőnek, erős szélnek vagy közvetlen napfénynek.
- Nem áll fenn a gyűlékony gáz szivárgásának veszélye.
- Az nincs kitéve közvetlenül sóknak, kéntartalmú gázoknak vagy gépből származó olajgőznek (lerövidítheti a beltéri egység élettartamát).
- Az üzemi zajszint vagy a meleg (hideg) levegő áramlása nem zavarja a szomszédokat.
- Az egység legalább 3 m távolságra van minden televízió- vagy rádióantennától.
- Az üzemeltetés során a zárószelvépből csepegtő kondenzvíz semmilyen nem tehet kárt.

⚠ VIGYÁZAT

Ha a légkondicionálót alacsony kültéri hőmérséklet mellett üzemelteti, ügyeljen az alábbi utasítások betartására.

- A szélnek való kitettség megelőzése érdekében telepítse úgy a kültéri egységet, hogy a szívóoldal a fal felé nézzen.
- A kültéri egységet soha ne telepítse olyan helyre, ahol a szívóoldal közvetlenül szélnek lenne kitéve.
- A szélnek való kitettség megelőzése érdekében javasolt a terelőlemez telepítése a kültéri egység légkifúvási oldalára.
- Azokon a területeken, ahol sok hó esik, válasszon olyan helyet a telepítésre, ahol a hó nem érinti az egységet.
- Ha fennáll annak a valószínűsége, hogy a kültéri egységen megáll a hó, akkor csatlakoztasson hozzá hóvédő tetőt.
- A magas páratartalommal vagy komoly havazásokkal jellemezhető területeken javasolt a cseppfakasztó melegítő csatlakoztatása, ezzel megelőzhető a jég kialakulása az alsó vázon.

- Építsen hatalmas védőtetőt.
- Építsen alappoztot.



Telepítse az egységet olyan magasra, hogy a hó ne lehessen be

⚠ VIGYÁZAT

Ne szerelje be a beltéri vagy kültéri egységet 2 000 m tengerszint feletti magasság felett.

BELTÁRI/KÜLTÉRI EGYSÉG BEÉPÍTÉSI RAJZOK

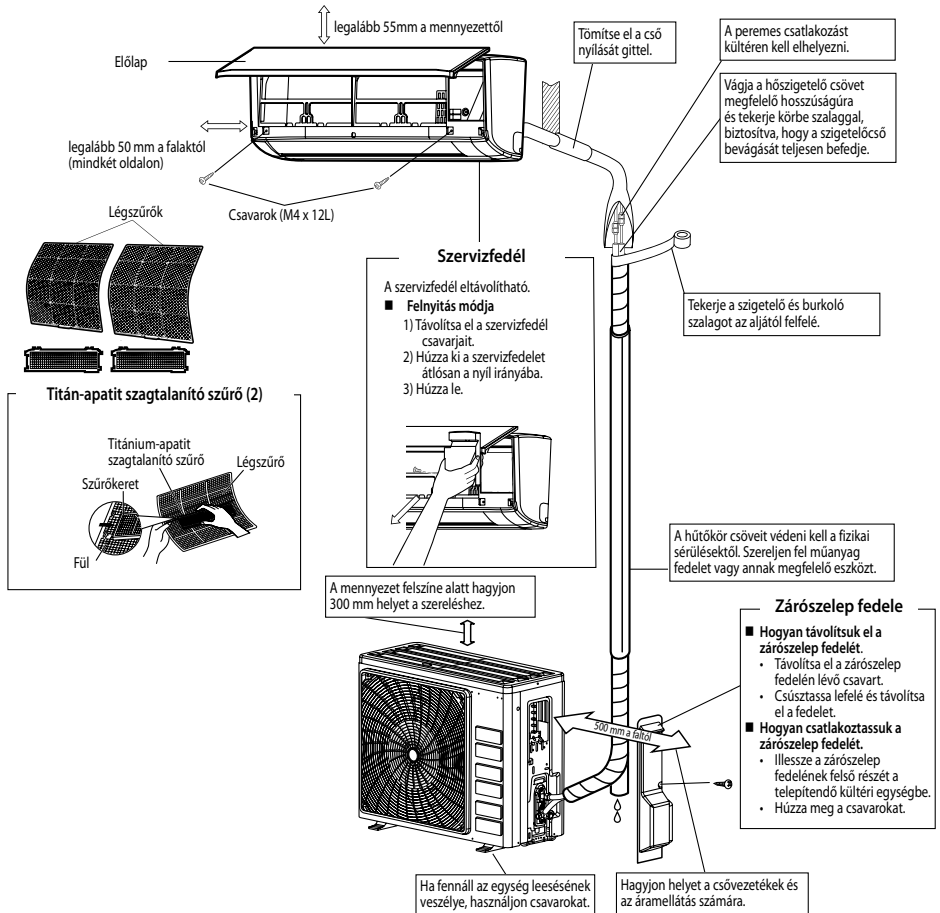

	RXC20/25/35	RXC50/60/71
Megengedett max. csővezeték hossz	20 m	30 m
Megengedett min. csővezeték hossz**	3 m	
Megengedett max. csővezeték hossz	15 m	20 m
További hűtőközeg szükséges a 7,5 m hossz meghaladó hűtőközeg cső esetén*	17 g/m	
Gázcső	9,5 mm (3/8 hüvelyk)	12,7mm (1/2 hüvelyk)
Folyadékcső	6,4 mm (1/4 hüvelyk)	

* Ne felejtse el kiegészíteni a megfelelő mennyiségű hűtőközeggel. Ennek hiányában a teljesítmény csökkenhet.

** A kültéri egység felől érkező zaj és rezgés kiküszöbölése érdekében a javasolt legrövidebb csőhossz 3 m (10 láb). (A mechanikus zaj és rezgés előfordulása függ az egység telepítésének módjától és a felhasználás helyének környezettől.)

BELTÉRI EGYSÉG BESZERELÉSE

Jobb oldali, jobb oldali hátsó, vagy jobb alsó csővezetékek.

- 1) A leeresztő tömlőt rögzítse a hűtőközeg cső alsó felületére öntapadó PVC szalag segítségével.
- 2) Borítsa be együtt a hűtőközeg-csővet és a leeresztő tömlőt szigetelőszalaggal.
- 3) Vezesse át a leeresztő csövet és a hűtőközeg csöveket a falon lévő nyíláson, majd állítsa a beltéri egységet a szerelőlapon horgaira a beltéri egység tetején útmutatóként elhelyezett \triangle jelölések segítségével.
- 4) Nyissa ki az előlő panelt, majd nyissa ki a szervizfedelelet.
(Lásd a telepítési tippeket.)
- 5) Vezesse át az egységek közötti vezetéket a kültéri egységből az átvezető furaton keresztül, egészen a beltéri egység hátsó részéig.
Húzza át ezeket az előlő oldalra. Az egyszerűbb munkavégzés érdekében a kötőhuzalok végeit hajlítsa meg előre. (Ha az egységek közötti vezeték végeit csupasztítja először, akkor öntapadós szalaggal kösse össze egy kötegben a vezetékek végeit.)
- 6) Nyomja a beltéri egység alsó keretét két kézzel, hogy rögzüljön a szerelőlap horgain. Ügyeljen rá, hogy a vezetékek nem akadjanak be a kültéri egység szélébe.

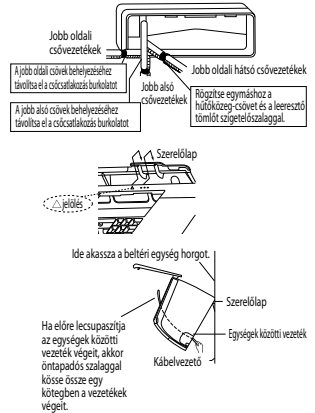

Bal oldali, bal oldali hátsó, vagy bal alsó csővezetékek.

A leeresztő szelep és a leeresztő cső cseréje

• Eltávolítás módja

- 1) A kábelkapocs csatlakozását a horoghoz elforgatással szüntetheti meg a jobb oldalon, és távolítsa el a leeresztő csövet.
- 2) A bal oldalon távolítsa el a leeresztő szelepet, és csatlakoztassa a jobb oldalhoz.
- 3) Illessze be a leeresztő csövet, és a kábelkapocst szorítsa rá a horogra.
A megszorítás elmulasztása vízvívárgásokat eredményezhet.

Leeresztő tömlő csatlakozásának elhelyezése A leeresztő cső az egység hátoldalán található.

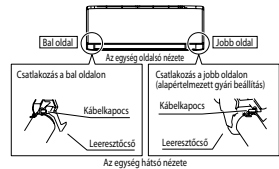

- 1) A leeresztő tömlőt rögzítse a hűtőközeg cső alsó felületére öntapadó PVC szalag segítségével.
- 2) Ügyeljen, hogy a leeresztő tömlőt egy leeresztő szelep helyén csatlakoztassa a leeresztő csatlakozáshoz.
- 3) Vezesse végig a hűtőközeg csövet a szerelőlapon jelzett csővezeték nyomvonalon.
- 4) Vezesse át a leeresztő csövet és a hűtőközeg csöveket a falon lévő nyíláson, majd állítsa a beltéri egységet a szerelőlapon horgaira a beltéri egység tetején útmutatóként elhelyezett \triangle jelölések segítségével.
- 5) Húzza be az egységek közötti vezetékeket.
- 6) Csatlakoztassa az egységek közötti csővezetékeket.

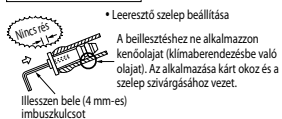
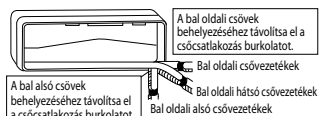
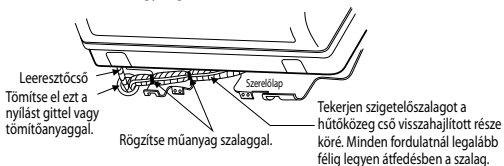

7) Borítsa be együtt a hűtőközeg csövet és a leeresztő csövet szigetelőszalaggal a jobb oldali ábra szerint.

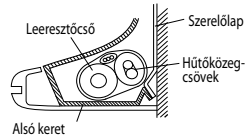

Falba épített csövek.

Kövesse a megadott utasításokat

Bal oldali, bal oldali hátsó, vagy bal alsó csővezetékek

1) Illessze a leeresztő tömlőt eddig a mélységig, hogy ne húzódhasson ki a leeresztőcsőből.

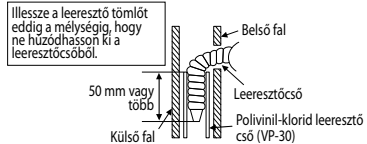

A beltéri egységet úgy kell felszerelni, hogy a hideg levegő kifúvás és a visszatérő meleg levegő ne záródjon rövidre. Kérjük, tartsa be a képen látható beszerelési távolságokat. Ne helyezze a beltéri egységet közvetlen napfényre. A kiválasztott helynek alkalmasnak kell lennie a csövek és leeresztés elhelyezésére, illetve távol kell lennie ajtótol vagy ablaktól.

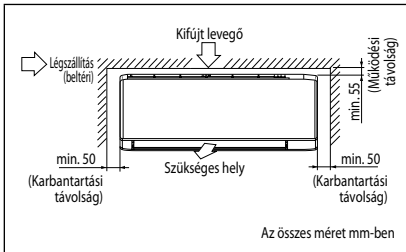

A beltéri egység rögzítése

Akassa bele az alsó keret karmait a szerelőlapba.

A kültéri egység eltávolítása.

A karmok kioldásához nyomja felfelé a megjelölt területet (az előlő rác s alsó részén).

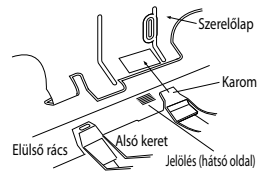

LEERESZTŐ CSÖVEK

• Csatlakoztassa a leeresztő tömlőt az alábbiakban leírtaknak megfelelően.

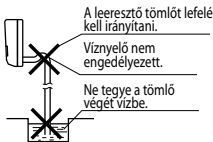

Ha a leeresztő csövet meg kell hosszabbítani akkor szeressez be a kereskedelemben kapható hosszabbító csövet. Gondoskodjon a hosszabbító cső beltéri szakaszának hőszigeteléséről.

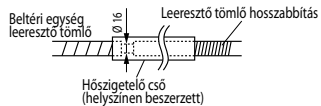

• Vízleeresztés

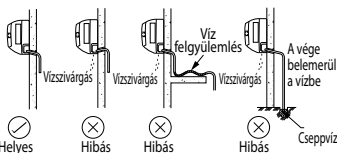

• Ha merev (16 mm belső átmérőjű) polivinil-klorid csövet csatlakoztat beépített csőként közvetlenül a beltéri egységhez kapcsolt leeresztő csőhöz, használja bármelyik kereskedelemben kapható (16 mm belső átmérőjű) leeresztő aljzatot összekötésként.

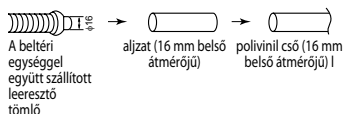

• Távoltítsa el a légszűrőt és öntsön egy kevés vizet a cseptálcába, ezzel ellenőrizheti a víz akadálytalan lefolyását.

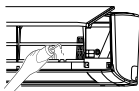

VEZETÉKEZÉS

FONTOS:

- * A táblázatban található számok csak tájékoztató jellegűek. Az adatokat a helyi/országos előírásoknak való megfelelés szempontjából ellenőrizni kell. Ez a beszerelés típusától és a használt vezetéktől is függ.
- ** megfelelő feszültség tartományt ellenőrizni kell az egység címkején.

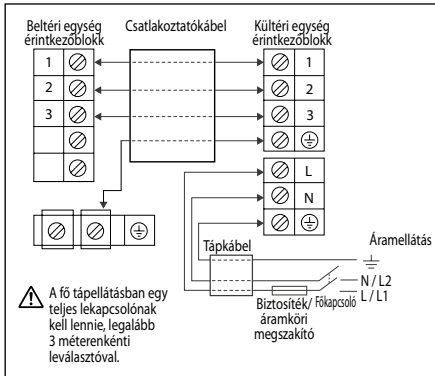

Modell	Beltéri (FTXC)	20/25/35C	50/60/71C
	Kültéri (RXC)	20/25/35C	50/60/71C
Feszültségtartomány**	220-240V/~50Hz + ⊕		
Tápkábel mérete* Vezetékek száma	mm ²	1,5 3	2,5 3
Csatlakoztatókábel mérete* Vezetékek száma	mm ²	1,5 4	1,5 4
Ajánlott biztosíték/áramköri megszakító névleges minősítése**	A	16	16

- Az összes vezetéket megfelelően csatlakoztatni kell.
- Ellenőrizze, hogy a vezetékek nem érnek hozzá a hűtőközeg csövekhez, kompresszorhoz vagy bármely mozgó részhez.
- A beltéri és a kültéri egység közötti csatlakozó vezetéket a hozzá tartozó rögzítővel egymáshoz kell bilincselni.
- A tápellátó kábelnek H07RN-F minősítésűnek kell lennie, ami a minimális követelmény.
- Ellenőrizze, hogy ne nehezedjen külső nyomás az érintkező csatlakozókra és vezetékekre.
- A házagak elkerülése érdekében ellenőrizze, hogy az összes burkolat a helyén van-e.
- A vezetékek tápellátó érintkezőblokkjának csatlakoztatásához használjon kerek, krimpelő érintkezőt. A vezetékeket az érintkezőblokkon található jelzéseknek megfelelően csatlakoztassa. (Lásd az egységhez rögzített huzalozási rajzot).

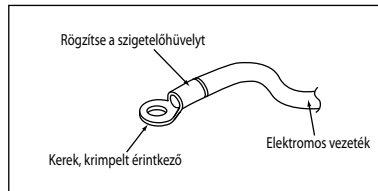

- Használja a megfelelő csavarhúzózt az érintkező csavarok meghúzásához. A nem megfelelő csavarhúzó károsíthatja a csavarfejet.
- A túlzott meghúzás károsíthatja az érintkező csavarját.
- Ne csatlakoztasson eltérő méretű kábelt ugyanazon érintkezőhöz.
- Tartsa a kábeleket rendezetten. Vigyázzon, hogy a vezetékek ne akadályozzák más részek működését és ne csipődjenek be az érintkeződoboz burkolata alá.



ÚTMUTATÓ A KÜLTÉRI BESZERELÉSHEZ

KÜLTÉRI EGYSÉG BESZERELÉSE

- Ha a kültéri egység levegő beszívójánál vagy kinyomójánál fal vagy más akadály található, kövesse az alábbi beszerelési utasításokat.
- Az alábbi beszerelési módok esetében a fal magassága a kinyomó oldalán legfeljebb 1200 mm lehet.

RXC20/25/35

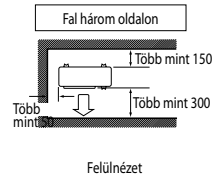
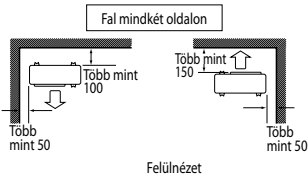
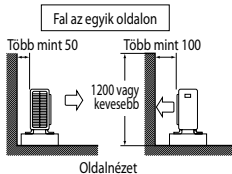

RXC50/60/71

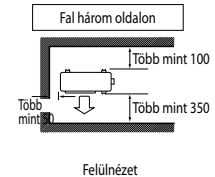
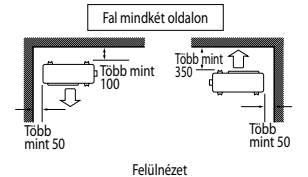
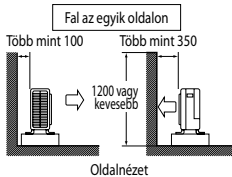

Az összes méret mm-ben

LEERESZTÉS

Leeresztés. (csak hőszivattyús típusokhoz)

- 1) A leeresztéshez használja a leeresztő aljzatot.
- 2) Ha a leeresztő csatlakozást rögzítőlap vagy padló takarja, helyezzen legalább 30 mm (1-3/16") magasságú kiegészítő tartólábakat a kültéri egység lábai alá.
- 3) Hidegebb területeken ne használjon leeresztőtömlőt a kültéri egységgel. (Ellenkező esetben a leeresztett víz megfagyhat, ami csökkenti a fűtési teljesítményt.)

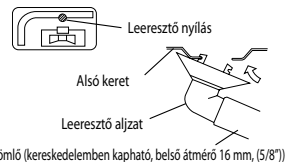

Tömlő (kereskedelemben kapható, belső átmérő 16 mm, (5/8"))

A CSŐVÉG PEREMÉNEK KEZELÉSE

- 1) Csővégóval vágja le a cső végét.
- 2) Lefelé tartva sorjátlanítsa a vágott felszínt, hogy a forgácsok ne kerüljenek a csőbe.
- 3) Helyezze a peremes anyát a csőre.
- 4) Peremezze a csövet.
- 5) Ellenőrizze, hogy a peremezés megfelelő-e.

FIGYELMEZTETÉS

- A peremezett részen ne használjon ásványi olajat.
- Előzze meg az ásványi olaj bejutását a rendszerbe, mert az csökkentené az egységek élettartamát.
- Soha ne használjon olyan csővezetéseket, amelyeket már használtak egy korábbi telepítésnél.
- Kizárólag az egységhez kapott alkatrészeket használjon.
- Ehhez az egységhez soha ne használjon szárítót, hogy megmaradjon az egész élettartamra vonatkozó garancia.
- A szárító anyag feloldódhat és károsíthatja a rendszert.
- A nem megfelelő peremezés a gáz szivárgását idézheti elő.

VIGYÁZAT

Az egyszer már felhasznált csatlakozást ne használja fel újra.

(Vágjon pontosan a megfelelő szögben.) Tisztítsa le a sorjátát.

Peremezés

A helyzetét pontosan az alábbiak szerint állítsa be.

Cső mérete mm (hüvelyk)	A (mm)		
	Peremező eszköz az R32/R10A-Mézsióháthoz	Zár típus	Hagyományos peremező eszköz Zár típus (merek típus) Származás anyja típus (angolozás típus)
6,4(1/4")	0-0,5	1,0-1,5	1,5-2,0
9,5(3/8")	0-0,5	1,0-1,5	1,5-2,0
12,7(1/2")	0-0,5	1,0-1,5	2,0-2,5
15,9(5/8")	0-0,5	1,0-1,5	2,0-2,5
19,1(3/4")	0-0,5	1,0-1,5	2,0-2,5

Ellenőrzés

A cső végét egyenletesen, tökéletesen kör alakúra kell peremezni.

A perem belső felszínének hibátlanok kell lennie



Ügyeljen a peremes anyá illesztésére.

HŰTŐKÖZEG CSÖVEK

⚠ VIGYÁZAT

- 1) Használja a központi egységhez rögzített peremes anyát. (Hogy megelőzze a peremes anya megpedezését az elhasználódás miatt.)
- 2) A gázzívárgás megelőzése érdekében csak a perem belső felszínén használjon klímaberendezésbe való olajat. (A R32-höz használjon klímaberendezésbe való olajat.)
- 3) A peremes anyák meghúzásához használjon nyomatékkulcsot, ezzel megelőzhető a peremes anyák sérülése és a gázzívárgás.

Illesze össze a két perem középső pontját, és 3-4 elcsavarással húzza meg a peremes anyákat. Nyomatékkulccsal szorítsa meg a csavarokat.

[Alkalmazzon olajat]

Csak a perem belső felszínén használjon klímaberendezésbe való olajat.

A külső felszínre ne vigyen fel klímaberendezésbe való olajat.

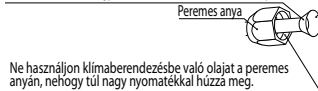

[Húzza meg]

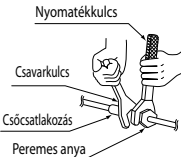

1. Övintézkedések a csövek kezelése során

- 1) A csövek le nem zárt végét óvja a portól és a nedvességtől.
- 2) Az összes csövet a lehető legóvatosabban kell meghajlítani. A hajlításhoz használjon csőhajlítót.

2. A réz és a hőszigetelő anyagok kiválasztása

Amikor kereskedelemben kapható részcsöveket és illesztékeket használ, vegye figyelembe a következőket:

1) Szigetelőanyag: Poliuretán hab

Hőátadási arány: 0,041 és 0,052W/mK között (0,035 és 0,045kcal/(mh · °C között))

A hűtőközeg gázcsovének felszínén a hőmérséklet legfeljebb 110°C lehet.

Válasszon az ilyen hőmérsékletnek ellenálló hőszigetelő anyagokat.

2) Gondoskodjon mind a gázcsovék, mind a folyadékcsövek szigeteléséről, és az alábbi ábra szerinti szigetelési méretek eléréséről.

Cső mérete, mm (hüvelyk)	Minimum elhajlási szög	Cső vastagság	Hőszigetelési mérete	Hőszigetelési vastagsága
6,4 (1/4")	30 mm vagy több	0,8 mm (C1220T-O)	azon. 8-10 mm	Min. 10 mm
9,5 (3/8")	30 mm vagy több		azon. 12-15 mm	
12,7 (1/2")	40 mm vagy több	azon. 14-16 mm		
15,9 (5/8")	50 mm vagy több	1,0 mm (C1220T-O)	azon. 16-20 mm	
19,1 (3/4")	50 mm vagy több	azon. 20-24mm		

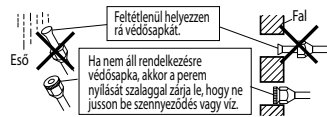

MEGJEGYZÉS

NE lépje túl az egység maximális üzemi nyomását (lásd „Max. Megengedett nyomás” értéket az egység adattábláján).

LÉGTENELÍTÉS ÉS GÁZZÍVÁRGÁS ELLENŐRZÉSE

- Amikor elkészültek a csövezetékek, légtelenítést kell végezni, és ellenőrizni kell az esetleges gázzívárgást

⚠ FIGYELMEZTETÉS

- 1) A meghatározott hűtőközegen (R32) kívül ne keverjen bele semmilyen egyéb anyagot a hűtési ciklusba.
- 2) Ha szivárog a hűtőközegként alkalmazott gáz, amint lehet, szellőztesse ki a helyiséget.
- 3) A R32-t a többi hűtőközегhez hasonlóan mindig vissza kell nyerni, és tilos kiengedni a környezetbe.
- 4) Az R32 hűtőközегhez kizárólag vákuumszivattyút használjon. Ugyanazon vákuumszivattyú használata a különböző hűtőközегekhez károsíthatja a vákuumszivattyút vagy az egységet.

- Ha tovább hűtőközег használ, akkor vákuum szivattyú segítségével végezze el a hűtőközег csöveinek és a beltéri egységnek a légtelenítését, és utána töltsé utána a hűtőközегet.
- A zárószelep rúdjának működtetéséhez használjon (4 mm-es) imbuszkulcsot.
- A hűtőközег csövek összes csatlakozóját nyomatékkulccsal kell a megadott nyomatékkal meghúzni.



1) Csatlakoztassa a betöltő tömlő kinyúló oldalát (amelyik a mérő mérőcsokjka felől érkezik) a gáz zárószelep szerviznyílásához.

2) Nyissa meg teljesen a mérő mérőcsokjának kismomású szelepet (Lo), és teljesen zárja le annak nagymomású szelepet (Hi).
(A nagymomású szeleppel ezután nincs tennivaló.)

3) Végezze el a vákuumszivattyúzást, és gondoskodjon róla, hogy a vegyület nyomásmérőn látható érték $-0,1 \text{ MPa}$ (-760 mmHg)¹⁾ legyen.

4) Zárja le a mérő mérőcsokjának kismomású szelepet (Lo) és állítsa le a vákuumszivattyúzást. (Pár percig tartsa fenn ezt az állapotot, így meggyőződhet arról, hogy a vegyület nyomásmérő értéke nem esik vissza.)²⁾

5) Távolítsa el a folyadék zárószelep és a gáz zárószelep fedelét.

6) A szelep megnyitásához imbuszkulcs segítségével 90 fokkal fordítsa el a folyadék zárószelep rúdját az óramutató járásával ellenkező irányba. Zárja le 5 másodperc múlva, és ellenőrizze a gázzivárgást. Szappanos víz segítségével ellenőrizze a gázzivárgást a beltéri egység peremétől a kültéri egység pereméig és a szeleprudakig. Az ellenőrzés befejezése után törölje le a szappanos vizet.

7) Ha lecsatlakoztatják a betöltő tömlőt a gáz zárószelep szerviznyílásáról, akkor nyissa meg teljesen a folyadék zárószelepet és a gáz zárószelepet. (Ne próbálja meg elfordítani a szelep rúdját a megállása után.)

8) Nyomatékkulcs segítségével húzza meg a megadott nyomatékkal a szelepszapkákat valamint a folyadék zárószelep és a gáz zárószelep szerviznyílásának fedelét.

*1. Csőhossz és a vákuumszivattyú üzemideje

Csőhossz	Legfeljebb 15 méter	Több, mint 15 méter
Üzemidő	10 percnél nem kevesebb	15 percnél nem kevesebb

*2. Ha a vegyület nyomásmérő értéke visszaesik, a hűtőközegbe víz kerülhet, vagy kilazulhatnak a csővezetékek csatlakozásai. Ellenőrizze az összes csőcsatlakozást, és szükség esetén húzza meg újra az anyákat, majd ismétlje meg 2)-4) lépéseket.

LEERESZTÉSI MŰVELET

A környezet védelme érdekében az egység áthelyezésekor vagy hulladékként elhelyezésekor ügyeljen a leeresztésre.

- 1) Távolítsa el a folyadék zárószelep és a gáz zárószelep szelepfedelét.
- 2) Végezzen kényszerhűtési műveletet.
- 3) Ót vagy tíz perc elteltével imbuszkulccsal zárja le a folyadék zárószelepet.
- 4) Két vagy három perc múlva zárja el a gáz zárószelepet, és állítsa le a kényszerhűtést

Kényszerhűtési művelet

■ A beltéri egység BE/KI kapcsolójának használatával

Legalább 5 másodpercig tartsa lenyomva a beltéri egység BE/KI kapcsolóját. (Elindul a művelet.)

- A kényszerhűtési művelet körülbelül 15 perc múlva automatikusan leáll. A művelet leállításához nyomja meg a beltéri egység BE/KI kapcsolóját.

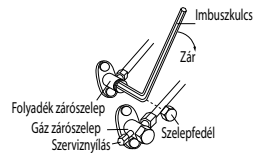

⚠ VIGYÁZAT

A folyadék zárószelep lezárása után 3 percnél belül zárja le a gáz zárószelepet, majd állítsa le a kényszerhűtési műveletet.

A leeresztéshez



VESZÉLY ROBBANÁSVESZÉLY

Leeresztés – hűtőközeg szivárgás. Ha le akarja eresztetni a rendszert, és szivárgás fordul elő a hűtőkörben:

- NE használja az egység automatikus leeresztési funkcióját, amelynek révén a rendszerben lévő összes hűtőközeget a kültéri egységben tudja összegyűjteni. Lehetséges következmény: A kompresszor öngyulladás és robbanása az üzemelő kompresszorba bejutó levegő miatt.
- Használjon külön visszanyerő rendszert, hogy nem kelljen működtetni az egység kompresszorát.



MEGJEGYZÉS

Leeresztési művelet idején állítsa le a kompresszort, mielőtt eltávolítaná a hűtőkör csöveit. Ha a kompresszort nem állította le és a zárószelep nyitva van a leeresztéskor, levegő fog bejutni a rendszerbe. A hűtőkörben fellepő abnormális nyomásnövekedés a kompresszor vagy a rendszer meghibásodását okozhatja.

⚠ FIGYELMEZTETÉS

A beszerelés előtt gondoskodjon a kockázatok minimálisra csökkentéséről, és kerülje a munkák zárt térben végzését.
Ablakok vagy ajtók nyitásával gondoskodjon a megfelelő szellőzésről.

- Amikor peremes csatlakozásokat használnak beltérben, akkor a perem részeit újra le kell gyártani.
- Kerülje a légkondicionáló olyan helyen történő beszerelését, ahol fennáll a folyamatos üzemű gyújtóforrással kitett kockázata (például egy üzemelő elektromos fűtőberendezés).
- Minden olyan személynek, aki érintett a munkálatokban vagy foglalkozik a hűtőkör megszakításával, rendelkeznie kell az iparág vonatkozásában akkreditált értékelést végző hatóság által kibocsátott érvényes tanúsítvánnyal, amely igazolja a hűtőközegek biztonságos kezelésére vonatkozó kompetenciájukat az iparágban elfogadott értékelési specifikációknak megfelelően.

• Hűtőközeg jelenlétének ellenőrzése

A munka során és azt megelőzően a területet hűtőközeg észlelésére alkalmas eszközzel ellenőrizni kell annak biztosítása érdekében, hogy a technikusok tudjanak az esetleges gyúlékony környezet kialakulásáról. Gondoskodjon róla, hogy a használt szivárgáskereső alkalmas legyen gyúlékony hűtőközegekkel történő használatra is, például szikramentes, megfelelően szigetelt vagy gyújtószikramentes.

• Tűzoltó készülék megléte

Ha bármilyen magas hőmérséklettel járó munkát végeznek a légkondicionáló berendezésen vagy valamely ahhoz csatlakozó alkatrészen, akkor kéznél kell lennie egy megfelelő tűzoltó készüléknek. A töltési terület mellett tartson poroltót vagy szén-dioxidmal működő tűzoltó készüléket.

• Tilos a gyújtóforrások jelenléte

Az összes lehetséges gyújtóforrást, beleértve a cigarettát és a dohányzást a telepítés, javítás, eltávolítás és hulladékként elhelyezés helyétől biztonságos távolságban kell tartani, mert ezek során gyúlékony hűtőközeg juthat ki a környező térbe. Ki kell helyezni a „Dohányozni tilos” feliratokat.

• A beszerelésknél a következőket kell ellenőrizni:

- A berendezések jelölései továbbra is láthatók és olvashatók. Az olvashatatlan jelöléseket és jelzéseket pótolni kell;
- A hűtőkör csövezeteit vagy alkatrészeit olyan helyzetben kell telepíteni, amelyről feltételezhető, hogy nincs kitéve olyan anyagoknak, amelyek korrodálnák a hűtőközeget tartalmazó alkatrészeket, kivéve, ha az alkatrészeket olyan anyagból gyártották, amelyek értelemszerűen ellenállnak a korrózióknak, vagy megfelelő védelmet biztosítottak számukra a korrózióval szemben.

• A kezdeti biztonsági ellenőrzéseknél kötelező ellenőrizni:

- hogy a kondenzátorok nincsenek feltöltve, ezt biztonságos módon kell végezni, nehogy szikra keletkezzen;
- hogy a villamos áram alatt álló alkatrész és le nem zárt vezetékek a töltés, a visszanyerés vagy a rendszer tisztítása során;

• Javítás gyújtószikramentes alkatrészekkel

Ne alkalmazzon semmilyen állandó indukciós vagy kapacitív terhelést az áramkörre anélkül, hogy meggyőződne, hogy ez nem fogja túllépni a működő berendezés esetében megengedett feszültséget és áramerősséget.

Az alkatrészeket kizárólag a gyártó által megadott alkatrészekre cserélje.

• Módszerek szivárgás keresésére

Ügyeljen, hogy az érzékelő berendezés ne egy potenciális gyújtóforrás legyen (például egy halogén zseblámpa), és alkalmas legyen a használt hűtőközegekhez. A szivárgáskeresőt a hűtőközegben található LFL százalékos arányának megfelelően kell beállítani (az R32 esetében az LFL 13%), és kalibrálni kell az alkalmazott hűtőközegnek és a gáz százalékos arányának megfelelően (maximum 25%).

A legtöbb hűtőközeg esetében a szivárgáskereső foyradék is használható, de kerülni kell a klórtartalmú mosószer használatát, mivel a klór reakcióba léphet a hűtőközeggel, és korrodálódhatnak a rézből készült csövek. Ha szivárgás gyanúja merül fel, akkor el kell távolítani/el kell oltani minden nyílt lángot. Ha a felfedezett hűtőközeg szivárgás keményforrasztást igényel, akkor a rendszerből vissza kell nyerni a hűtőközeg teljes mennyiségét, vagy le kell zárni (leválasztózelepekkel) a rendszernek a szivárgástól távoli pontjára. Ezután ki kell tisztítani a rendszert oxigénmentes nitrogénnel (OFN), a forrasztási folyamat során és azt megelőzően.

• Eltávolítás és kiürítés

Amikor bármilyen javítás érdekében – vagy bármilyen egyéb célból – beavatkozást végzünk a hűtőkörön a hagyományos eljárásokat kell követni. Azonban az fontos, hogy be kell tartani a legjobb gyakorlatokat, mivel figyelembe kell venni az éghetőséget. A következő eljárást kell követni:

- távolítsa el a hűtőközeget;
- inert gázzal tisztítsa meg a hűtőkört;
- ürítse ki;
- inert gázzal ismét tisztítsa meg a hűtőkört;
- vágással vagy keményforrasztással nyissa meg a hűtőkört.

A hűtőközeg töltetet megfelelő hűtőközeg-visszanyerő gázpalackba kell visszanyerni. A rendszert át kell „öblíteni” oxigénmentes nitrogénnel (OFN), hogy az egység biztonságos legyen. Ez a folyamat több alkalommal megismételhető.

Ehhez a feladathoz nem szabad sűrített levegőt vagy oxigént használni. Az átöblítést úgy kell végezni, hogy meg kell szüntetni a rendszerben lévő vákuumot oxigénmentes nitrogénnel, és az üzemi nyomás eléréseig folytatni kell a feltöltést, majd le kell engedni légköri nyomásig, és végül ismét létre kell hozni a vákuumot.

Ezt a folyamatot addig kell ismételni, amíg a rendszerben nem marad hűtőközeg. Az utolsó oxigénmentes nitrogén töltet felhasználásakor a rendszer nyomását le kell engedni a légköri nyomásig, hogy el lehessen végezni a munkát. Ez a művelet létfontosságú, ha keményforrasztási munkálatokra kerül sor a csővezetékeken. Gondoskodjon róla, hogy a vákuumszivattyú kiömlő nyílása ne kerüljön semmilyen gyújtóforrás közelébe, és hogy van szellőzési lehetőség.

• Címkezés

Ennek az egységnek a címkéjén azt kell szerepeltetni, hogy „leszerelve és hűtőközeg mentesítve”. Ezt a címkét dátummal és aláírással is el kell látni. Ügyeljen, hogy a berendezésen ezek a címkék jelzik, ha a berendezés gyűlékony hűtőközeget tartalmaz.

• Töltési eljárások

A hagyományos töltési eljárásokon kívül a következő követelményeknek kell eleget tenni.

- Fordítson figyelmet arra, hogy a töltőberendezések használata során ne fordulhasson elő a különböző hűtőközegek szennyeződése. A tömlők vagy vezetékek a lehető legrövidebbek legyenek, hogy minimális mennyiségű hűtőközeg legyen bennük.
- A gázpalackokat felfelé állítva kell tárolni.
- Gondoskodjon róla, hogy a rendszer hűtőközeggel történő feltöltése előtt a rendszer kapjon földelést.
- Amikor befejeződik a feltöltés, címkézzé fel a rendszert (ha még nincs kész).
- Külön gondot kell fordítani a hűtési rendszer túltöltésének elkerülésére.

A rendszer újratöltése előtt oxigénmentes nitrogénnel nyomáspróbát kell végezni. A rendszer nyomáspróbáját a feltöltés befejezése után, de az üzembe helyezés előtt kell elvégezni. A helyszínt elhagyása előtt újabb nyomáspróbát kell végezni.

Leszerelés

E folyamat elvégzése előtt létfontosságú, hogy a technikus teljes mértékben tisztában legyen a berendezéssel és annak összes részletével. A javasolt helyes gyakorlat az összes hűtőközeg biztonságos módon történő visszanyerését jelenti. A feladat elvégzése előtt olaj- és hűtőközeg mintát kell venni arra az esetre, ha elemzés szükséges a visszanyert hűtőközeg újbóli felhasználása előtt. Kulcsfontosságú, hogy rendelkezésre álljon elektromos áram már a feladat megkezdése előtt.

- a) Ismerje meg alaposan a berendezést és annak működését.
- b) Szigetelje el a rendszert az elektromos hálózattól.
- c) A folyamat megkísérlése előtt gondoskodjon a következőkről:
 - álljon rendelkezésre mechanikus rakodóberendezés, szükség esetén a hűtőközeg gázpalackok mozgatásához;
 - álljon rendelkezése az összes egyéni védőeszköz, és ezeket megfelelő módon használják;
 - a visszanyerés folyamatát folyamatosan felügyelje egy hozzáértő személy;
 - a visszanyerő berendezés és a gázpalackok tegyenek eleget a vonatkozó szabványoknak.
- d) Szivattyúzza le a hűtőközeg rendszert, ha lehetséges.
- e) Ha nincs mód vákuum létrehozására, állítsa úgy a csőcsonkot, hogy a hűtőközeg eltávolítható legyen a rendszer különböző részeiből.
- f) Ügyeljen, hogy a visszanyerés előtt a gázpalackot súlymérő eszközön helyezték el.
- g) Indítsa el a visszanyerő berendezést, és üzemeltesse a gyártó utasításainak megfelelően.
- h) Ne töltse túl a gázpalackokat. (A folyadék töltet térfogatának legfeljebb 80%-áig).
- i) Ne lépje túl a gázpalack maximális üzemi nyomását még ideiglenesen sem.
- j) Amikor a gázpalackokat megfelelően feltöltötték és befejeződött a folyamat, gondoskodjon a gázpalackok és a berendezés helyszínről történő azonnali elszállításáról, valamint a berendezés összes leválasztószelvények lezárásáról.
- k) A visszanyert hűtőközeg nem tölthető bele egy másik hűtési rendszerbe, kivéve, ha már megtisztították és ellenőrizték.

Visszanyerés

A hűtőközeg rendszerből történő eltávolítások – akár szervizelés, akár leszerelés miatt történik – a javasolt helyes gyakorlat az összes hűtőközeg biztonságos módon történő visszanyerése. Amikor a hűtőközeget gázpalackokba juttatja, ügyeljen, hogy kizárólag hűtőközeg visszanyeréséhez alkalmas gázpalackokat használjon. Gondoskodjon a megfelelő számú, a rendszer teljes töltetét befogadni képes mennyiségű gázpalack rendelkezésre állásáról. Az összes felhasználandó gázpalacknak a visszanyert hűtőközегhez valónak kell lennie, és ezeket fel kell címkézni (vagyis a hűtőközeg visszanyerésére szolgáló speciális gázpalackok). A gázpalackokat nyomásszabályozó szeleppel és a megfelelő sorrendben elhelyezett, kapcsolódó leválasztószelvényekkel kell rendelkezniük. A visszanyeréshez való üres gázpalackokat kiürítik, és ha van rá mód a visszanyerés előtt lehűtik.

A visszanyerő berendezést üzemképes állapotban, a berendezésre vonatkozó utasításokkal együtt kell tartani, és alkalmasnak kell lennie gyűlékony hűtőközegek visszanyerésére. Ezen felül egy sor kalibrált súlymérő eszköz is készenlétben kell tartani szintén üzemképes állapotban. A jó állapotú tömlőket szivárgásmentes megszakító csatlakozásokkal kell kiegészíteni. A visszanyerő berendezés használata előtt ellenőrizze, hogy munkavégzéséhez megfelelő-e az állapota, megfelelően karbantartották-e, illetve hogy az összes kapcsolódó elektromos alkatrésze megfelelően tömített-e ahhoz, hogy a hűtőközeg szivárgása esetén megakadályozza annak meggyulladását. Kétség esetén konzultáljon a gyártóval.

A visszanyert hűtőközeget a megfelelő visszanyerésre alkalmas gázpalackban kell visszaküldeni a beszállítónak, és intézkedni kell a vonatkozó hulladék átviteli dokumentáció elkészítéséről. A visszanyerő egységekben ne keverje a hűtőközegeket, ez különösen vonatkozik a gázpalackokra.

Ha kompresszorokat vagy kompresszorolajokat készül eltávolítani, gondoskodjon róla, hogy megfelelő mértékben kiürítette, és ellenőrizze, hogy nem maradt-e gyűlékony hűtőközeg a kenőanyagban. A kiürítési folyamatot még azelőtt el kell végezni, hogy visszaküldjenek a kompresszort a beszállítóhoz. A folyamat felgyorsításához kizárólag elektromos fűtést lehet alkalmazni a kompresszorhőznál. Ha olajat eresztenek le a rendszerből, akkor azt biztonságos módon kell végezni.

ÜZEMBE HELYEZÉS

1. INDÍTÁS ELŐTTI ELLENŐRZŐLISTA

NE üzemeltesse a rendszert a következők ellenőrzése előtt:

<input type="checkbox"/>	A beltéri egységet megfelelően szerelték fel.
<input type="checkbox"/>	A kültéri egységet megfelelően szerelték fel.
<input type="checkbox"/>	A rendszert megfelelően földelték és szorosan meghúzták a földelőkapcsokat.
<input type="checkbox"/>	A biztosítékok vagy a helyben telepített biztonsági berendezéseket ennek a dokumentumnak megfelelően telepítették, és NEM kerültek meg.
<input type="checkbox"/>	A tápfeszültség egyezik az egység azonosító címkéjén feltüntetett feszültséggel.
<input type="checkbox"/>	NINCSENEK kilazult csatlakozások vagy sérült elektromos alkatrészek a kapcsolódobozban.
<input type="checkbox"/>	NINCSENEK sérült alkatrészek vagy összenyomódott csővezetékek a beltéri és a kültéri egység belsejében.
<input type="checkbox"/>	NINCSENEK hűtőközeg szivárgások .
<input type="checkbox"/>	A hűtőközeg csövek (gáz és folyadék) hőszigeteltek.
<input type="checkbox"/>	A megfelelő méretű csövet telepítették és megtörtént a csövek megfelelő szigetelése.
<input type="checkbox"/>	A zárózelepek (gáz és folyadék) a kültéri egységen teljesen nyitva vannak.
<input type="checkbox"/>	A jelen dokumentumnak és a vonatkozó jogszabályoknak megfelelően elvégezték a következő helyszíni vezetékeztést a kültéri egység és a beltéri egység között.
Cseppvízelvezetés	
<input type="checkbox"/>	Ellenőrizze, hogy a cseppvíz simán lefolyik-e.
Lehetséges következmény: Csöpöghet a cseppvíz.	
<input type="checkbox"/>	A kültéri egység fogadja a távvezérlési felület felől érkező jeleket.
<input type="checkbox"/>	A megadott vezetékeket használja a csatlakoztatókábelként .

2. ELLENŐRZŐLISTA ÜZEMBE HELYEZÉS SORÁN

<input type="checkbox"/>	El kell végezni a levegő tisztítását .
<input type="checkbox"/>	A következő vizsgálat elvégzéséhez: futtassa ezt .

JELZŐFÉNYEK

IR jelvevő

Ha az infravörös távvezérlő működésindító jelet küld, a beltéri egység jelvevője az alábbiakkal válaszol, jelezve a jelzés átvételét.

BE-ről KI-re	1 hosszú sípolás
KI-ről BE-re Szivattyú leállítás / Hűtés kényszerítés bekapcsolva	2 rövid sípolás
Egyéb	1 rövid sípolás

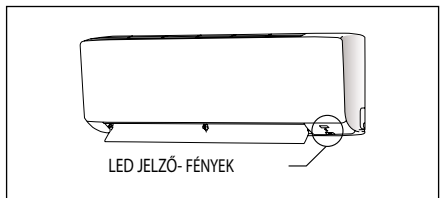

Hőszivattyú egység

Az alábbi táblázat a légkondicionáló egység normál működési és hiba jelzőfényeit mutatja. A LED jelzőfények a légkondicionáló egység oldalán találhatóak.

A hőszivattyús egységek 'automatikus' üzemmód érzékelővel vannak felszerelve, ami megfelelő szobahőmérsékletet biztosít az egység 'hűtés' vagy 'fűtés' üzemmódra kapcsolásával a megadott hőmérsékletnek megfelelően.

Világít a hőszivattyú egység LED jelzőfénye

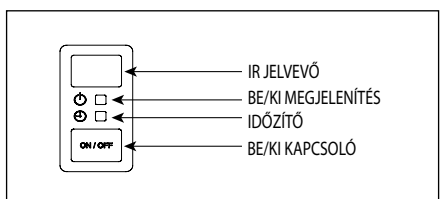

LED jelzőfények: Normál üzem és a hőszivattyú egység meghibásodásai

☰	⊖		Üzemeltetés
○		Zöld	Hűtés üzemmód
○		Piros	Fűtés üzemmód
○		Zöld	Automatikus üzemmód hűtésnél
○		Piros	Automatikus üzemmód fűtésnél
○		Zöld	Ventilátor üzemmód bekapcsolva
○		Zöld	Párátlanítás bekapcsolva
○		Elhalványuló zöld / Elhalványuló piros	Alvó üzemmód bekapcsolva
○	○	Narancssárga	Időzítő bekapcsolva
○		Piros	Leolvasztás
◐		Zöld	Hiba

○ BE

◐ Villogó

ÜZEMI TARTOMÁNY

Hőszivattyú modell

Modell: FTXC 20/25/35 RXC 20/25/35

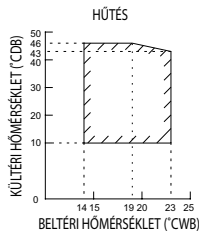

DB: Száraz izzó

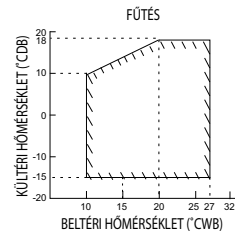

WB: Nedves izzó

Modell: FTXC 50/60/71 RXC 50/60/71

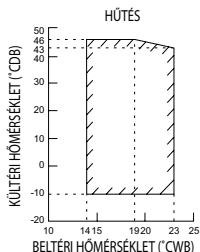

DB: Száraz izzó

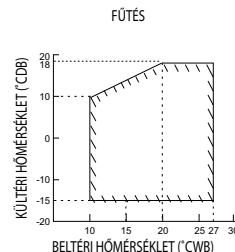

WB: Nedves izzó

KARBANTARTÁS ÉS SZERVIZ



MEGJEGYZÉS

A karbantartást **KÖTELEZŐ** meghatalmazott telepítővel vagy szerviz megbízottal végeztetni. Javasolt legalább egyszer elvégeztetni a karbantartást. Azonban a vonatkozó törvények ennél rövidebb karbantartási időközöket is előírhatnak.

1. Áttekintés: Karbantartás és szerviz

Ez a fejezet a következőkre vonatkozó információkat tartalmaz:

- A kültéri egység éves karbantartása
- ### 2. Karbantartással kapcsolatos biztonsági óvintézkedések



VESZÉLY: ELEKTROMOS ÁRAMÜTÉS KOCKÁZATA



VESZÉLY: ÉGÉSVESZÉLY



MEGJEGYZÉS: Sztatikus feltöltődés kockázata

Bármilyen karbantartási vagy szervizelési munka végzése előtt érintse meg az egység egyik fémből készült részét a sztatikus elektromosság kiküszöbölése és a PCB védelme érdekében.



FIGYELMEZTETÉS

- Mielőtt bármilyen karbantartási tevékenységet végezne, **MINDIG** kapcsolja ki a kapcsolótábla megszakító kapcsolóját, távolítsa el a biztosítékokat vagy nyissa meg az egység védelmi berendezéseit.
- A nagyfeszültség veszélye miatt az áramellátás kikapcsolása után tíz percig **NE** érjen hozzá az áram alatt álló alkatrészekhez.
- Kérjük, ne feledje, hogy az elektromos kapcsolódobozban az alkatrészek némelyike felforrósodik.
- Ügyeljen, hogy **NE** érjen hozzá egyik vezetőképes részhez sem.
- **NE** öblítse az egységet. Ez áramütést vagy tüzet okozhat.

3. Ellenőrző lista a kültéri egység éves karbantartásához

Legalább évente egyszer ellenőrizze:

- A kültéri egység hőcserélőjét.
- A kültéri egység hőcserélője eldugulhat por, szennyeződések, falevek stb. miatt. Javasolt évente egyszer megtisztítani. Az eldugult hőcserélő túl alacsony vagy túl magas nyomást eredményezhet, ami gyengébb teljesítményhez vezet.

HULLADÉKKÉNT ELHELYEZÉS



MEGJEGYZÉS

NE próbálja szétszedni a terméket: a rendszer szétszedését, az hűtőközeg, az olaj és más alkatrészek kezelését **KIZÁRÓLAG** szakképzett személy végezheti a vonatkozó országos és nemzetközi előírások szerint. Az egységeket az újrafelhasználáshoz, újrafeldolgozáshoz és visszanyeréshez speciális létesítményben kell elhelyezni.

- Az útmutató angol nyelvű és más nyelvekre lefordított változatai közötti eltérések esetén az angol nyelvű változat az irányadó.
- A gyártó az itt leírt műszaki adatokat és leírásokat előzetes értesítés nélkül bármikor módosíthatja.

DAIKIN EUROPE N.V.

Zandvoordestraat 300, B-8400 Oostende, Belgium

DAIKIN MIDDLE EAST AND AFRICA FZE

P.O.Box 18674, Jebel Ali Free Zone, Dubai-UAE

Email: info@daikinmea.com

Web: www.daikinmea.com

Importőr Törökországban

DAIKIN ISITMA ve SOĞUTMA SISTEMLERI SAN TIC A.Ş.

Allianz Plaza-Kucukbakkalkoy Mah.Kayisdagi Cad.No:1 34750

Atasehir-ISTANBUL / TURKIYE

DAIKIN INDUSTRIES, LTD.

Központi iroda:

Umeda Center Bldg., 2-4-12, Nakazaki-Nishi, Kita-ku, Osaka, 530-8323 Japán

Tokió iroda:

JR Shinagawa East Bldg., 2-18-1, Konan,

Minato-ku, Tokyo, 108-0075 Japán

http://www.daikin.com/global/

DAIKIN MALAYSIA SDN. BHD.

Lot 60334, Persiaran Bukit Rahman Putra 3,

Taman Perindustrian Bukit Rahman Putra,

4700 Sungai Buloh, Selangor Darul Ehsan,

Malajzia